



e=0.25

157

AO

II

e=0.25

48

AP

I/e=0.25

II/e=0.35

30:27

201231

AB

I/e=0.25

II/e=0.35

156

48:0

7810

36

156

AP

I

e=0.25

158

48:2

AO

II

900

201515

Koukkulanmäki

AO

I

e=0.25

201231

4

7810

44

AO

II

e=0.25

201515

5

AO

I

e=0.25

155

201515

9

AO

II

e=0.25

153

AO

I

e=0.25

15:106

Koukkulanmäki

7810

43

Koiranputki

154

201515

8

ET

AO

II

e=0.25

PL-1

I/e=0.25

II/e=0.35

15:106

201231

8

201505

340

POHJATUTKIMUSKARTTA
KOUKKULANMUTKA, JÄNÖNPUTKI
1:1000

75

Työnumero	Työn nimi		Pisteen nro
7810	KARHUNMAEN KAAVA-AL.		43
Koordinaatisto	X	Y	Z
ETRS-GK30	6940218.665	490771.422	87.320
Korkeusjärjestelmä	Pohjaveden pinta	Kairauspvm.	Alkukairaus
N2000		31.1.1978	-
Kairaus tapa	Päättymistapa		
PA - Painokairaus, NO - Häiriintynyt näyte	Kivi tai lohcare		
Kairaja	Kairauslaite		
A.IH			

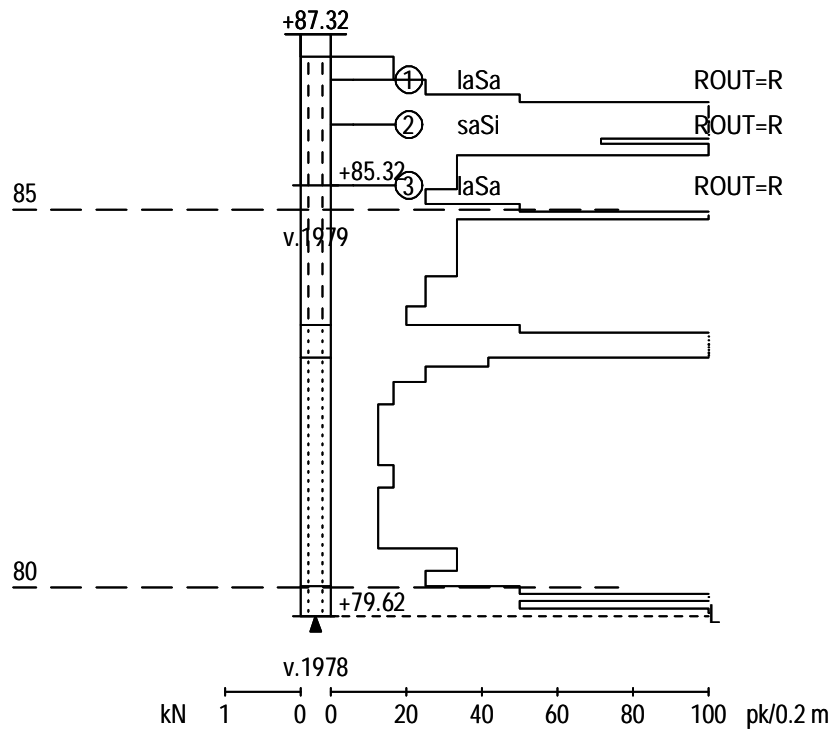

LABORATORION TUTKIMUSSELOSTUS

Karttalehti		Pisteen nimi KARHUNMAEN KAAVA-AL.		Pisteen nro 43	Työnumero 7810
	X 6940218.665	Y 490771.422	Z 87.320		
	Arkistonumero	Suunnitelmanumero			
Tilaja			Tutkimus		
Näytteen tunnus	a	b	c		
Laboratorionumero	1/12165Q1	2/12165Q2	3/12165Q3		
Paalu					
Syvyys	0.60	1.20	2.00		
Korkeustaso	86.72	86.12	85.32		
Ottot aika	8.5.1979	8.5.1979	8.5.1979		
Irtotiheys: kuiva, märkä					
Kiintotiheys					
Vesipitoisuus %					
Humus: poltto, NaOH %					
Routivuus: routimaton, routiva					
Kantavuusluokka					
Kapillaarisuus					
Maalajin nimi	laSa	saSi	laSa		

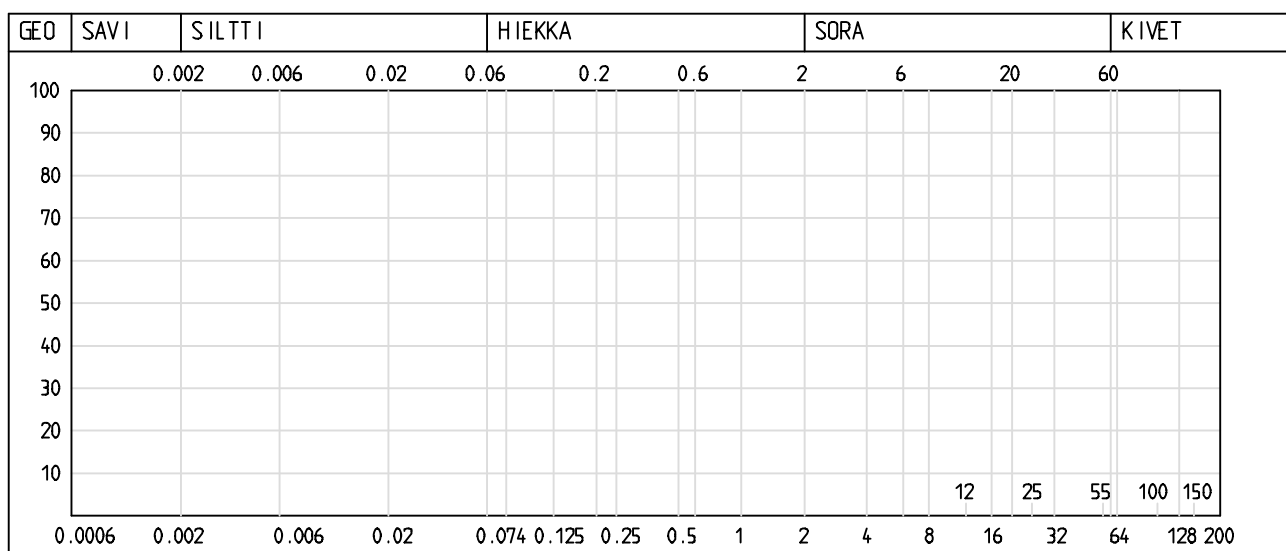

Lausunto

Työnumero	Työn nimi		Pisteen nro
201231	Kouvonkadun_jatke_ym		3
Koordinaatisto	X	Y	Z
ETRS-GK30	6940389.561	490787.802	88.354
Korkeusjärjestelmä	Pohjaveden pinta	Kairauspvm.	Alkukairaus
N2000		25.9.2012	-
Kairaustapa	Päättymistapa		
PA - Painokairaus, NO - Häiriintynyt näyte	Kivi tai lohkare		
Kairaaja	Kairauslaite		
AJ			

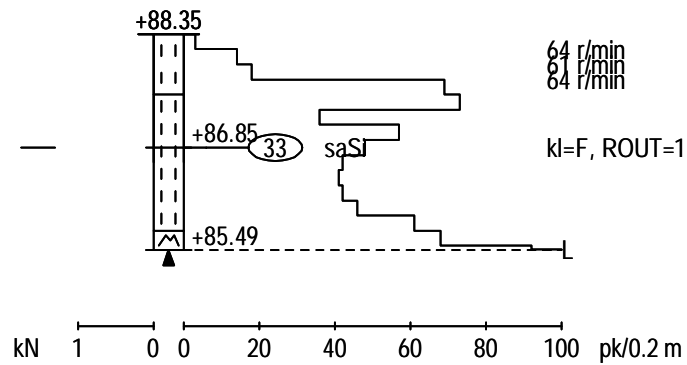

LABORATORION TUTKIMUSSELOSTUS

Karttalehti		Pisteen nimi Kouvonkadun_jatke_ym		Pisteen nro 3	Työnumero 201231
	X 6940389.561	Y 490787.802	Z 88.354		
	Arkistonumero	Suunnitelmanumero			
Tilaaaja			Tutkimus		
Näytteen tunnus	a _____				
Laboratorionumero	33/N0892082				
Paalu					
Syvyys	1.50				
Korkeustaso	86.85				
Ottot aika	12.11.2012				
Irtot iheys: kuiva, märkä					
Kiintot iheys					
Vesipitoisuus %	22.7				
Humus: poltto, NaOH %					
Routivuus: routimaton, routiva	ROUTIVA				
Kantavuusluokka	F				
Kapillaarisuus					
Maalajin nimi	saSi				

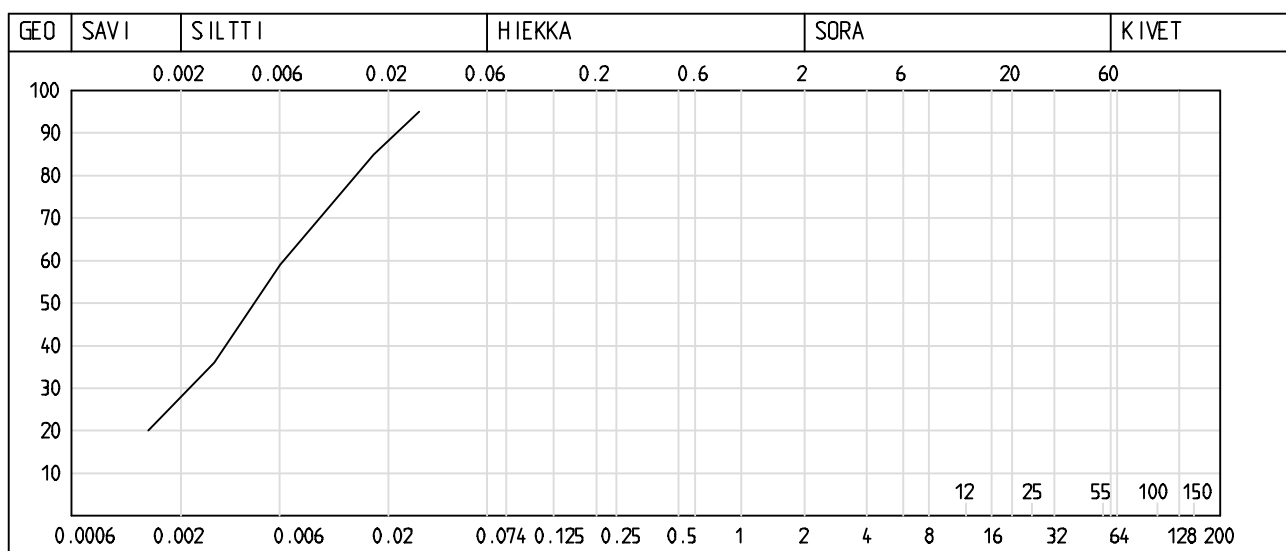

Lausunto

Työnumero	Työn nimi		Pisteen nro
201505	KARHUNMAKI_2016_klv_Suunnistaj		340
Koordinaatisto	X	Y	Z
ETRS-GK30	6940139.422	490885.469	87.501
Korkeusjärjestelmä	Pohjaveden pinta	Kairauspvm.	Alkukairaus
N2000		24.2.2015	-
Kairustapa	Päättymistapa		
PA - Painokairaus, NO - Häiriintynyt näyte	Kivi tai lohcare		
Kairaja	Kairauslaite		
AJ	Kevyt monitoimikaira		

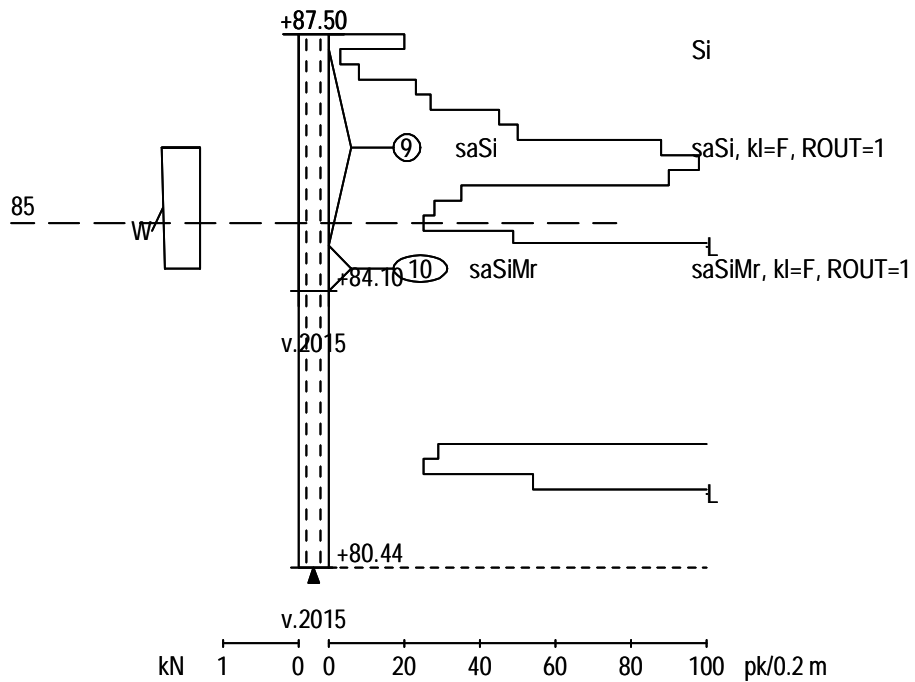

LABORATORION TUTKIMUSSELOSTUS

Karttalehti		Pisteen nimi		Pisteen nro	Työnumero
		KARHUNMAKI_2016_klv_Suunnistaj		340	201505
	X	Y	Z		
	6940139.422	490885.469	87.501		
	Arkistonumero	Suunnitelmanumero			
Tilaja			Tutkimus		
Näytteen tunnus	a _____	b -----			
Laboratorionumero	9/N0923112	10/N0923113			
Paalu					
Syvyys	1.50	3.10			
Korkeustaso	86.00	84.40			
Ottot aika	22.4.2015	22.4.2015			
Irtotiheys: kuiva, märkä					
Kiintotiheys					
Vesipitoisuus %	25.6	23.5			
Humus: poltto, NaOH %					
Routivuus: routimaton, routiva	ROUTIVA	ROUTIVA			
Kantavuusluokka	F	F			
Kapillaarisuus					
Maalajin nimi	saSi	saSiM			

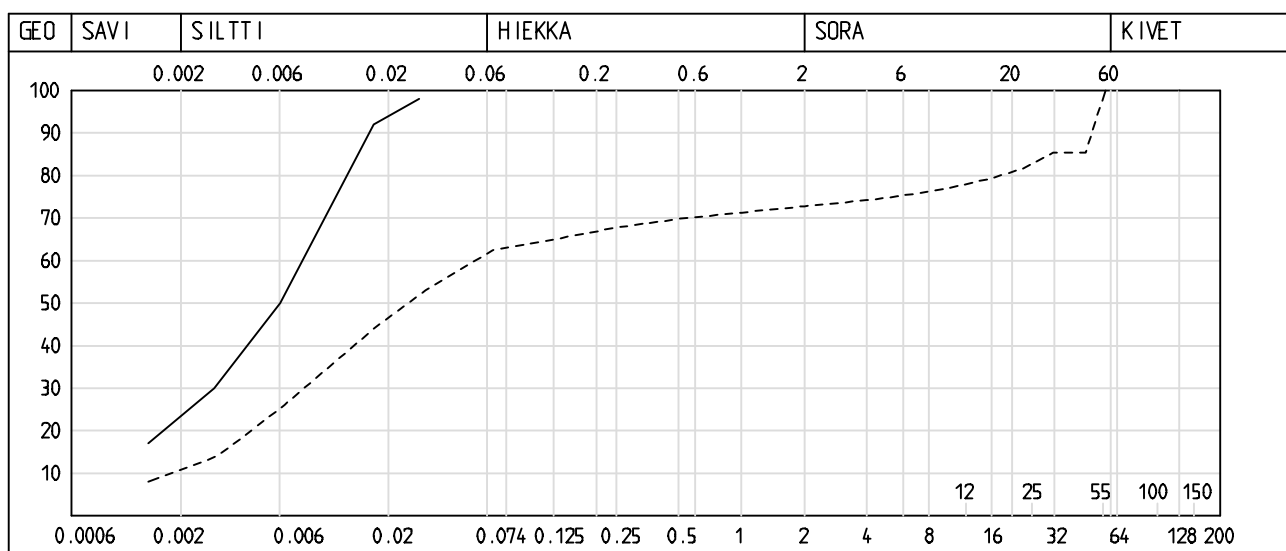

Lausunto

Työnumero	Työn nimi		Pisteen nro
7810	KARHUNMAEN KAAVA-AL.		36
Koordinaatisto	X	Y	Z
ETRS-GK30	6940408.669	490860.422	88.920
Korkeusjärjestelmä	Pohjaveden pinta	Kairauspvm.	Alkukairaus
N2000		31.1.1978	-
Kairaustapa	Päättymistapa		
PA - Painokairaus	Määräsyvyys		
Kairaja	Kairauslaite		
A.IH			

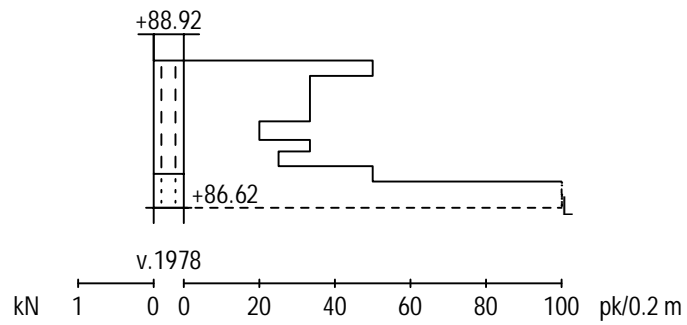

Työnumero	Työn nimi		Pisteen nro
7810	KARHUNMAEN KAAVA-AL.		44
Koordinaatisto	X	Y	Z
ETRS-GK30	6940306.168	490898.923	90.070
Korkeusjärjestelmä	Pohjaveden pinta	Kairauspvm.	Alkukairaus
N2000		31.1.1978	-
Kairaustapa	Päättymistapa		
PA - Painokairaus	Kivi tai lohcare		
Kairaaja	Kairauslaite		
A.IH			

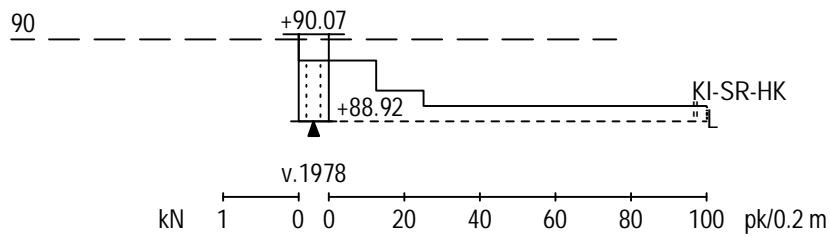

Työnumero	Työn nimi		Pisteen nro
201515	KARHUNMAKI_IV_Koukkulanmutka		6
Koordinaatisto	X	Y	Z
ETRS-GK30	6940325.792	490818.006	87.920
Korkeusjärjestelmä	Pohjaveden pinta	Kairauspvm.	Alkukairaus
N2000		31.8.2015	-
Kairaustapa	Päättymistapa		
PA - Painokairaus	Määräsyvyys		
Kairaja	Kairauslaite		
AJ			

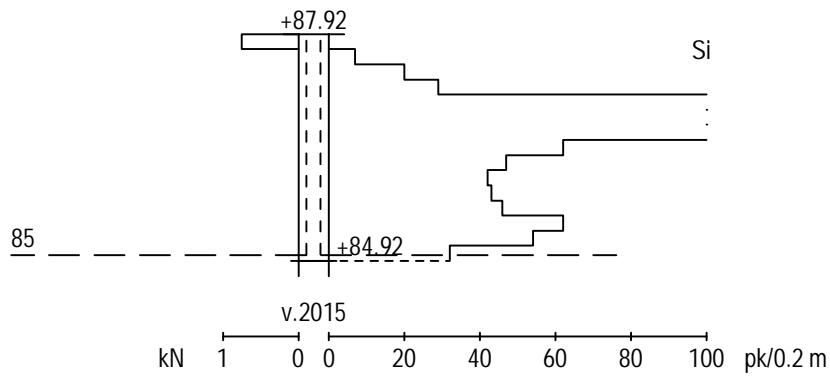

Työnumero	Työn nimi		Pisteen nro
201515	KARHUNMAKI_IV_Janonputki		9
Koordinaalisto	X	Y	Z
ETRS-GK30	6940244.569	490871.691	87.990
Korkeusjärjestelmä	Pohjaveden pinta	Kairauspvm.	Alkukairaus
N2000		31.8.2015	-
Kairaus tapa	Päättymistapa		
PA - Painokairaus	Määräsyvyys		
Kairaja	Kairauslaite		
AJ			

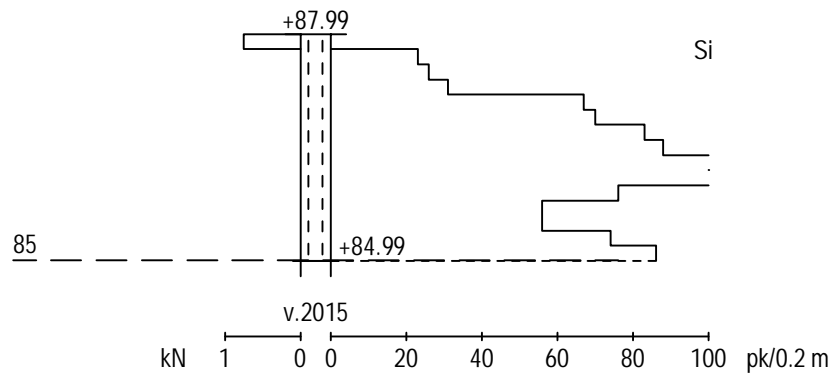

Työnumero	Työn nimi		Pisteen nro
201515	KARHUNMAKI_IV_Koukkulanmutka_ET		8
Koordinaatisto	X	Y	Z
ETRS-GK30	6940165.153	490784.297	87.191
Korkeusjärjestelmä	Pohjaveden pinta	Kairauspvm.	Alkukairaus
N2000		1.9.2015	-
Kairaus tapa	Päättymistapa		
PA - Painokairaus	Määräsyvyys		
Kairaja	Kairauslaite		
AJ			

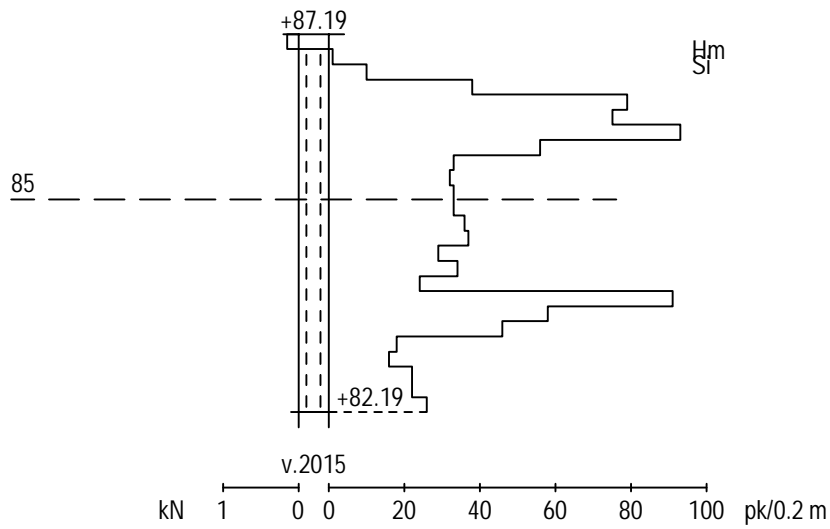

Työnumero	Työn nimi		Pisteen nro
201515	KARHUNMAKI_IV_Koukkulanmutka		5
Koordinaatisto	X	Y	Z
ETRS-GK30	6940266.524	490736.634	87.284
Korkeusjärjestelmä	Pohjaveden pinta	Kairauspvm.	Alkukairaus
N2000		3.9.2015	-
Kairaustapa	Päättymistapa		
PA - Painokairaus	Määräsyvyys		
Kairaja	Kairauslaite		
AJ			

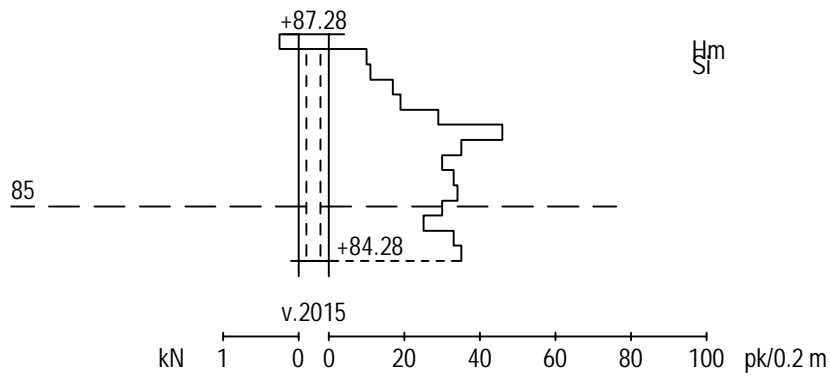

Työnumero	Työn nimi		Pisteen nro
201515	KARHUNMAKI_IV_Koukunkelto		10_226
Koordinaatisto	X	Y	Z
ETRS-GK30	6940154.073	490781.201	87.310
Korkeusjärjestelmä	Pohjaveden pinta	Kairauspvm.	Alkukairaus
N2000		11.9.2015	
Kairaustapa	Päättymistapa		
VP - Pohjavesi	Määräsyvyys		
Kairaaja	Kairauslaite		
A.Jormanainen			

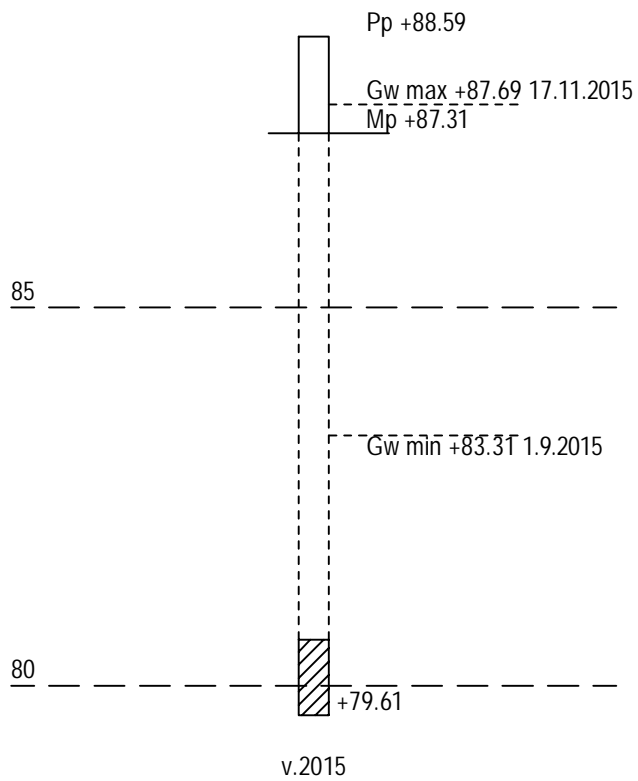

14.10.2019

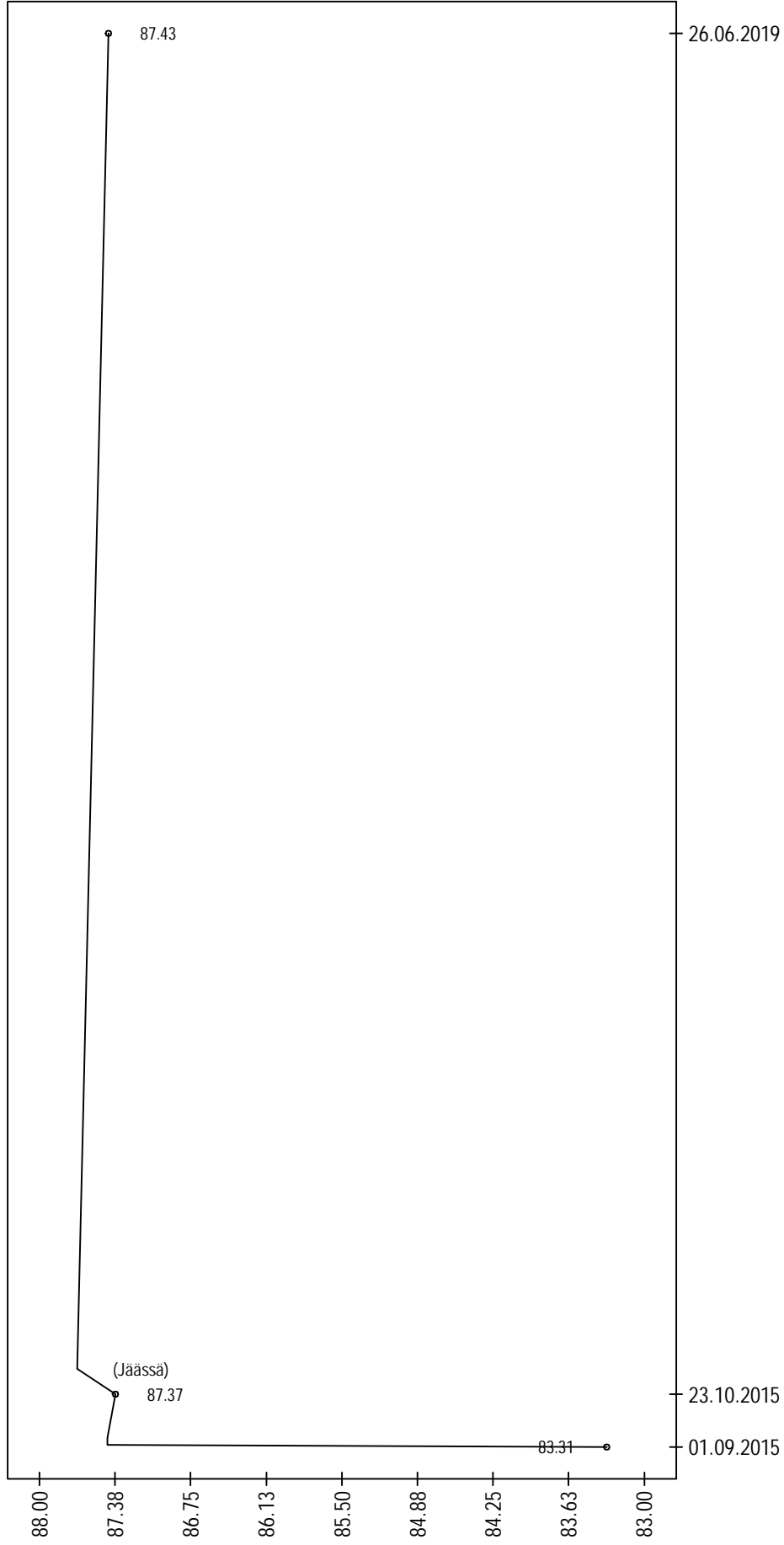

Työnnumero	Työn nimi	Pisteen nro	X	Y	Z
201515	KARHUNMAKI_IV_Koukumpello	10_226	6940154.073	490781.201	87.310
88.59	Pulken päätin korkeus	Siltiosan piltuus	Koordinaatio	Korkeusjärjestelmä	
	Pulken alipään korkeus	1.00	ETRS-GK30	N2000	
	79.61				

Työnumero	Työn nimi		Pisteen nro
201231	Kouvonkadun_jatke_ym		4
Koordinaatisto	X	Y	Z
ETRS-GK30	6940301.735	490839.739	88.082
Korkeusjärjestelmä	Pohjaveden pinta	Kairauspvm.	Alkukairaus
N2000		25.9.2012	-
Kairaustapa	Päättymistapa		
PA - Painokairaus, NO - Häiriintynyt näyte	Kivi tai lohcare		
Kairaja	Kairauslaite		
AJ			

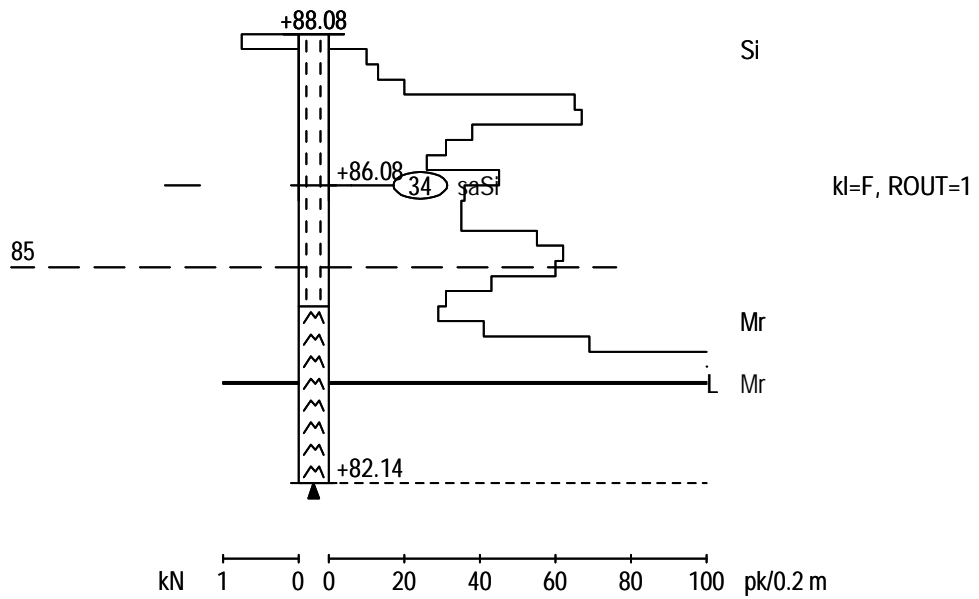

LABORATORION TUTKIMUSSELOSTUS

Karttalehti		Pisteen nimi Kouvonkadun_jatke_ym		Pisteen nro 4	Työnumero 201231
	X 6940301.735	Y 490839.739	Z 88.082		
	Arkistonumero	Suunnitelmanumero			
Tilaaaja			Tutkimus		
Näytteen tunnus	a _____				
Laboratorionumero	34/N0892086				
Paalu					
Syvyys	2.00				
Korkeustaso	86.08				
Ottot aika	12.11.2012				
Irtot iheys: kuiva, märkä					
Kiintot iheys					
Vesipitoisuus %	23.5				
Humus: poltto, NaOH %					
Routivuus: routimaton, routiva	ROUTIVA				
Kantavuusluokka	F				
Kapillaarisuus					
Maalajin nimi	saSi				

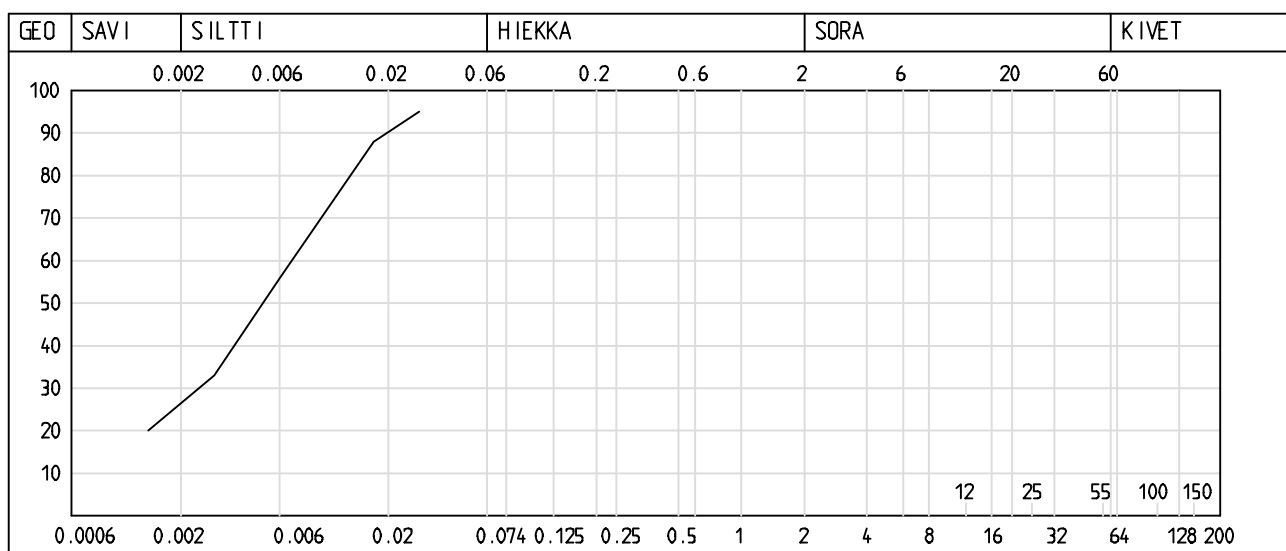

Lausunto

Työnumero	Työn nimi		Pisteen nro
201231	Kouvonkadun_jatke_ym		8
Koordinaalisto	X	Y	Z
ETRS-GK30	6940135.312	490855.939	87.326
Korkeusjärjestelmä	Pohjaveden pinta	Kairauspvm.	Alkukairaus
N2000		25.9.2012	-
Kairaus tapa	Päättymistapa		
PA - Painokairaus	Kivi tai lohkare		
Kairaja	Kairauslaite		
AJ			

