

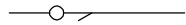





MERKINNÄT

-  Rakennettu hulevesiviemäri
-  Purettava rakenne
-  Poistettava puu
-  Suunniteltu PP-tie, asfalttipäällyste
-  Betonikiveys (harmaa)
-  Nurmetus

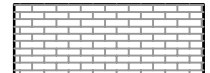

KAUPUNKIRAKENNEPALVELUT
YHDYSKUNTATEKNIikka

10. MUTALA
MUTALANTIE PP-TIE VÄLILLÄ
MUTALANPUISTO-ASENTAJANKUJA

Päiväys	Mittakaavat
31.12.2020	1:500
Suunnittelija	Kadunpito päätös
Hyväksyjät	Päätökset

RAKENNUSSUUNNITELMA
SUUNNITELMAKARTTA

Koordinaattijärjestelmät: ETRS-GK30 ja N2000



Ramboll Finland Oy
Länsikatu 15
80110 JOENSUU
puh. 020 755 611

Mikko Ruokolainen Juha Ronkainen

1510059706-201
Piirustusnumero

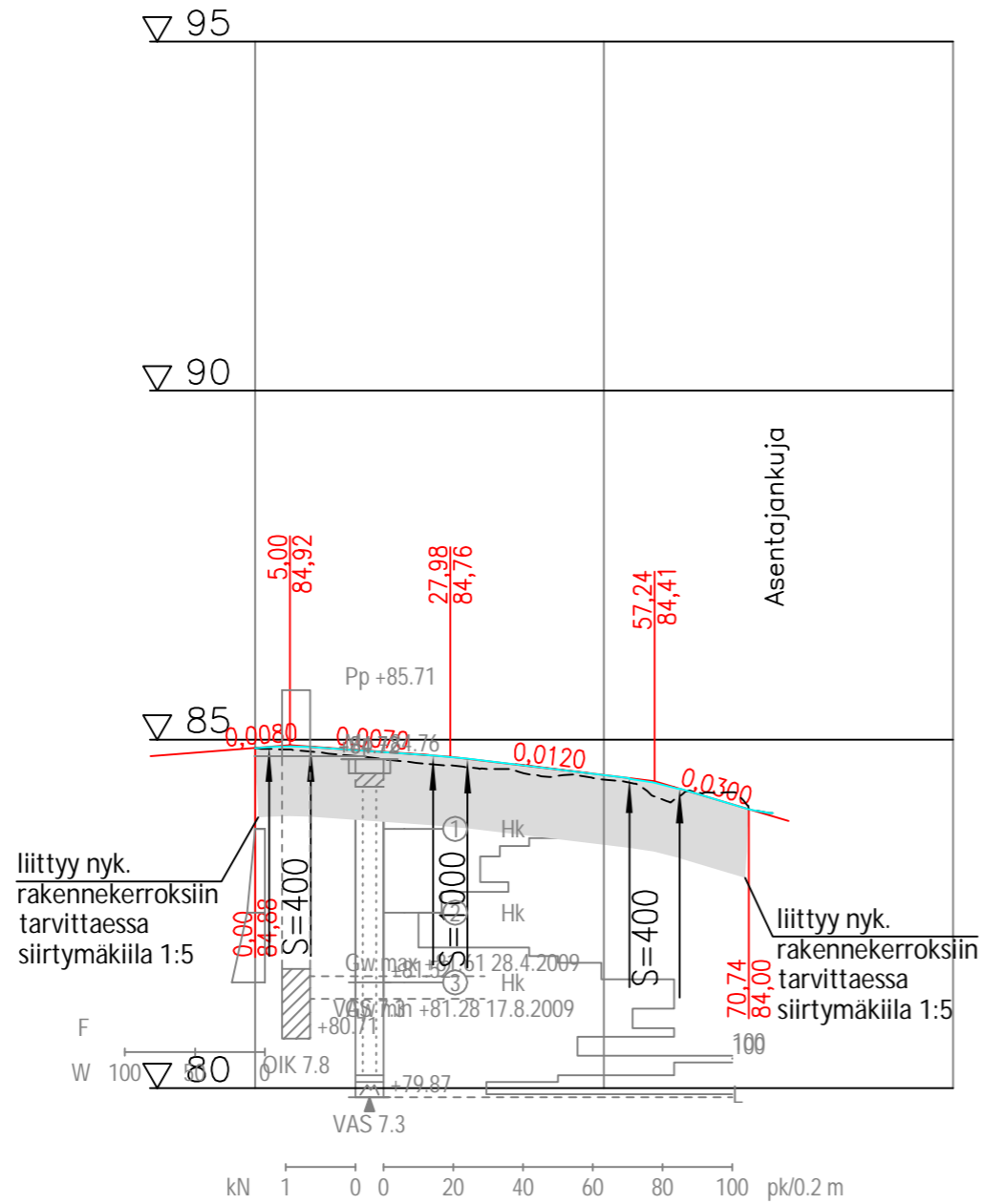

Päällysrakenne

Tasausviivan korkeus

Maanpinnan korkeus

Kaarevuus

Ajoradan sivukaltevuus

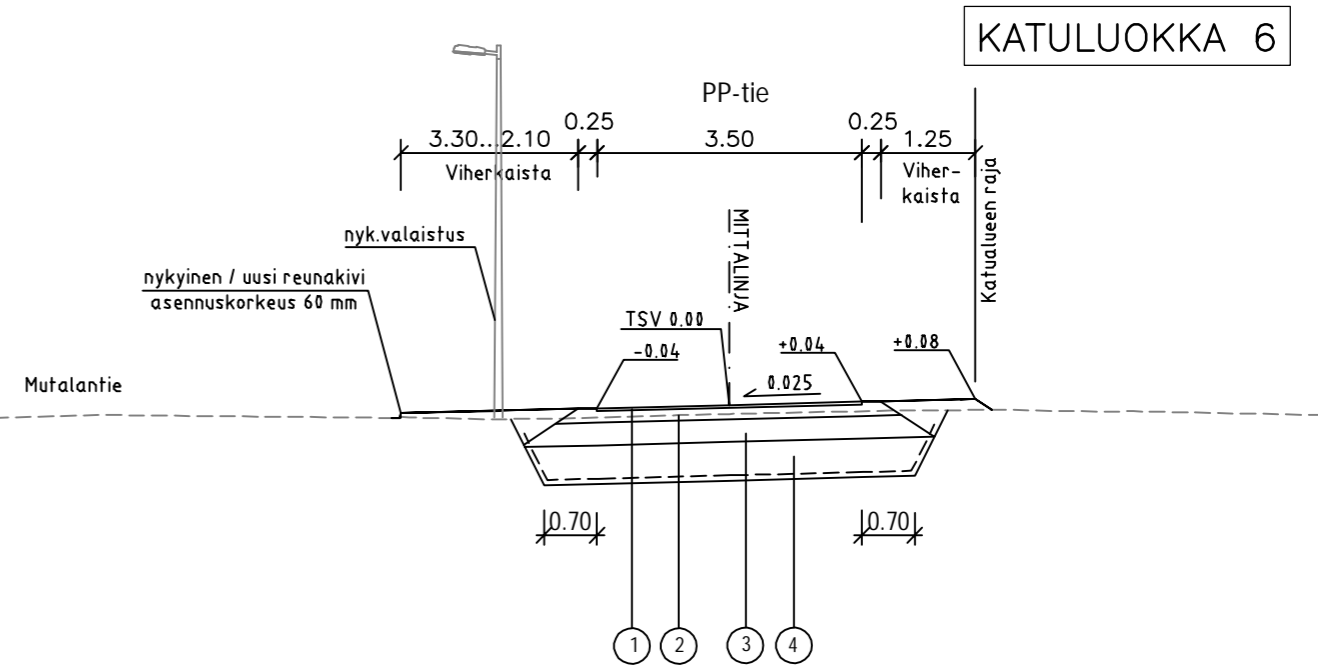
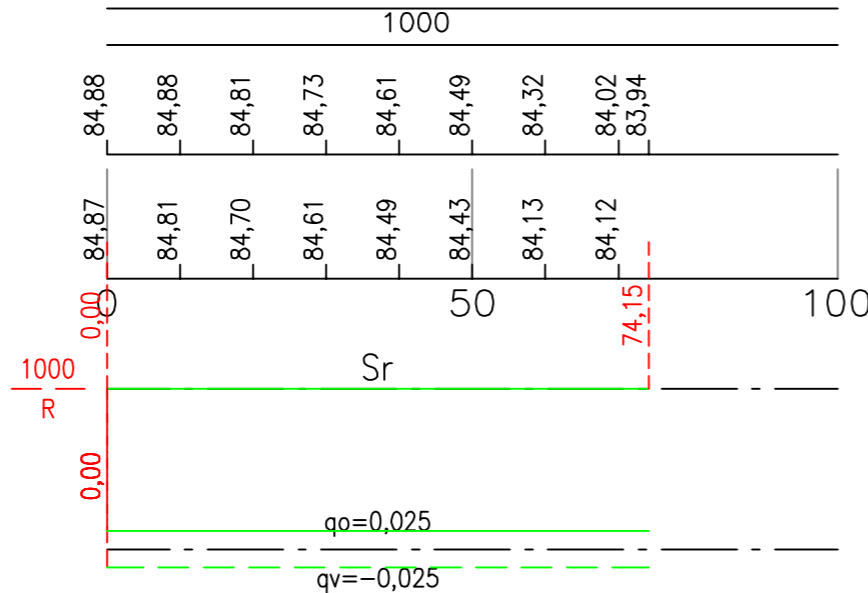

PÄÄLLYSRAKENNETAULUKKO PP-TIE

NRO	RAKENNEKERROKSET	MATERIAALI	PAKSUUS mm
1	Päällyste	Ab 11	40
2	Kantava kerros	SrM 0/32	150
3	Jakava kerros	Sr 0/150	300
4	Suodatinkerros	Hk	510
	Suodatinkangas	N2	
	YHTEENSÄ		1000



10. MUTALA

MUTALANTIEN PP-TIE VÄLILLÄ
MUTALANPUISTO-ASENTAJANKUJA

RAKENNUSSUUNNITELMA
PITUUSLEIKKAUS JA TYYPIPOIKKILEIKKAUS

Koordinaattijärjestelmät: ETRS-GK30 ja N2000

RAMBOLL

1510059706-301
Piiirustusnumero

Ramboll Finland Oy
Länsikatu 15
80110 JOENSUU
puh. 020 755 611

KAUPUNKIRAKENNEPALVELUT
YHDYSKUNTATEKNIikka

Päiväys
31.12.2020

Suunnittelija
Kadunpitoapäätös

Hyväksyjät
Päätökset

Suunn.n:o Piir.n:o Osa no Vuosi M

Mikko Ruokolainen Juha Ronkainen